

FERRURE WIND PUSH

SALICE

SALICE

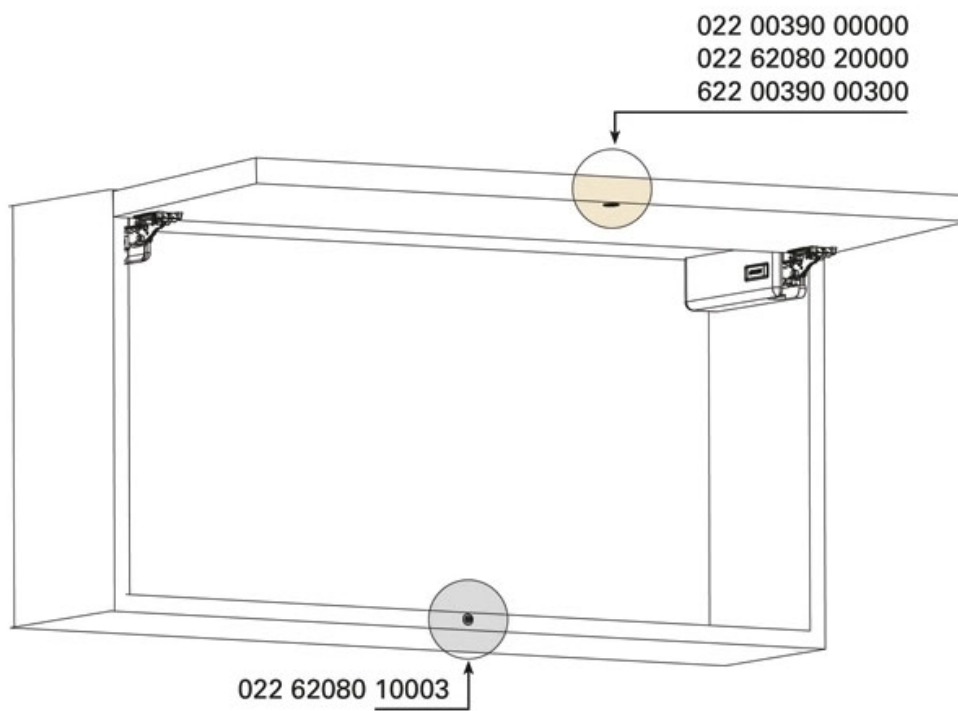

Graphique établissant précisément le système à utiliser en fonction de la dimension et du poids de la porte.

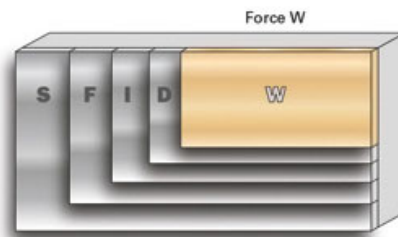
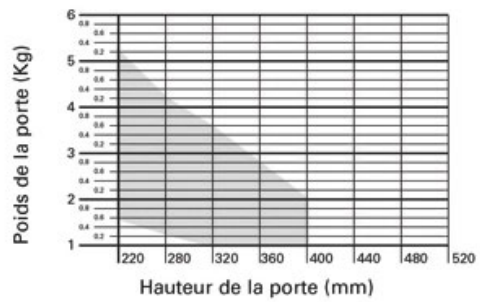

Graphique établissant précisément le système à utiliser en fonction de la dimension et du poids de la porte.

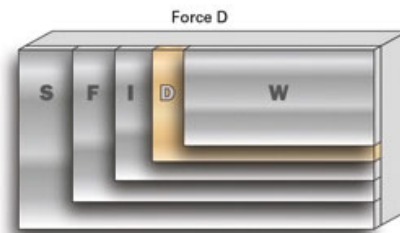
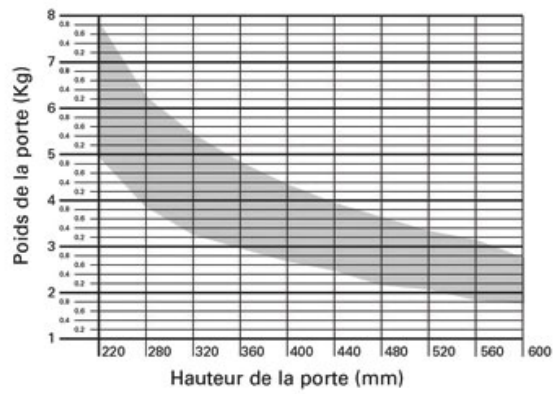

Graphique établissant précisément le système à utiliser en fonction de la dimension et du poids de la porte.

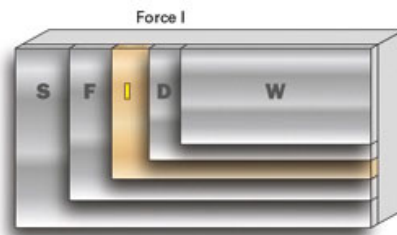
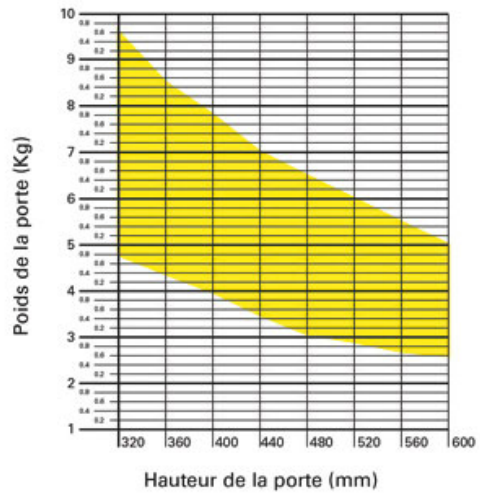

Graphique établissant précisément le système à utiliser en fonction de la dimension et du poids de la porte.

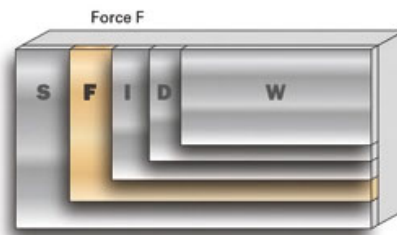
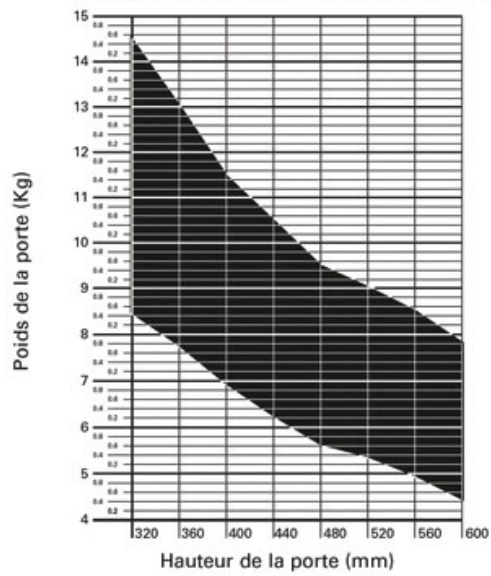

Graphique établissant précisément le système à utiliser en fonction de la dimension et du poids de la porte.

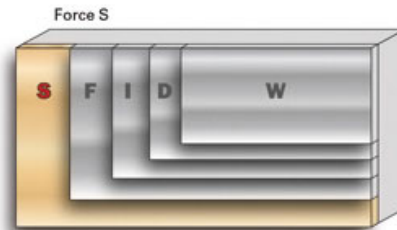
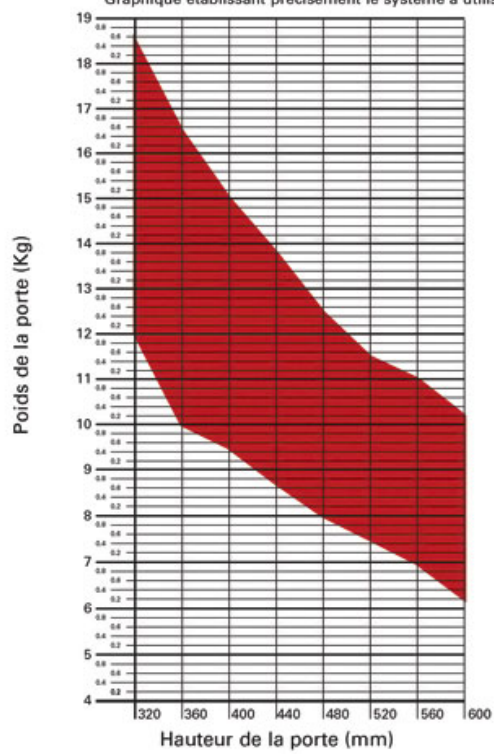

FERRURE WIND PUSH

SALICE

SALICE

